

LCW JNSH.EC



The DURIS™ E 3 combines high efficacy and a wide beam angle into a compact format (3.0 mm x 1.4 mm). This is key to homogeneous illumination applications where the DURIS™ E 3 never fails to impress with its performance on system level.

Features:

- **Package:** white SMT package, colored diffused silicone resin
- **Technology:** InGaN on Sapphire
- **Viewing angle at 50 % I_v:** 110°
- **Color:** warm white; CRI (typ.) = 85; CTR = 5000 K
- **Optical efficiency (typ.):** 112 lm/W (warm white) at 5000 K
- **ESD-withstand voltage:** up to 2 kV acc. to JESD22-A114-D

Applications

- Retrofit lamps
- Linear indoor applications: fluorescent replacement, floor lighting, retail/shop and office lighting
- Task lights
- White goods

Die DURIS™ E 3 kombiniert hohe Effizienz und einen weiten Abstrahlwinkel in einer kompakten Bauform (3,0 mm x 1,4 mm). Speziell für Anwendungen mit besonders homogener Lichtverteilung kann die DURIS™ E 3 mit ihrer Leistung auf Systemebene überzeugen.

Besondere Merkmale:

- **Gehäusetyp:** weißes SMT Gehäuse, farbiger Silikon diffuser Verguß
- **Technologie:** InGaN on Sapphire
- **Abstrahlwinkel bei 50 % I_v:** 110°
- **Farbe:** warm weiß; CRI (typ.) = 85; CTR = 5000 K
- **Optischer Wirkungsgrad (typ.):** 112 lm/W (warm weiß) at 5000 K
- **ESD-Festigkeit:** ESD-sicher bis 2 kV nach JESD22-A114-D

Anwendungen

- Lampenretrofits
- Ersatz für Leuchtstoffröhren, Gebäudeinnenbeleuchtung beispielsweise für Treppenhäuser, Geschäfte und Büros
- Schreibtischlampen
- Weiße Ware

Ordering Information
Bestellinformation

| Type | Color Temperature | Luminous Intensity ¹⁾ page 24 | Ordering Code |
|----------------------------|-------------------|--|---------------|
| Typ | Farbtemperatur | Lichtstärke ¹⁾ Seite 24 I_F = 20 mA I_V [mcd] | Bestellnummer |
| LCW JNSH.EC-BRBT-5H7I-1 | 5000 | 2100 ... 2590 | Q65111A1685 |
| LCW JNSH.EC-BQBS-5L7N-1 | 4000 | 1940 ... 2400 | Q65111A1963 |
| LCW JNSH.EC-BRBT-5L7N-1 | 4000 | 2100 ... 2590 | Q65111A1674 |
| LCW JNSH.EC-BQBS-5O8Q-1 | 3500 | 1940 ... 2400 | Q65111A2247 |
| LCW JNSH.EC-BQBS-5R8T-1 | 3000 | 1940 ... 2400 | Q65111A1682 |
| LCW JNSH.EC-BPBR-5U8X-1 | 2700 | 1800 ... 2240 | Q65111A1847 |

Note: The above Type Numbers represent the order groups which include only a few brightness groups (see page 5 for explanation). Only one group will be shipped on each packing unit (there will be no mixing of two groups on each packing unit). E. g. LCW JNSH.EC-BRBT-5L7N-1 means that only one group BR, BS, BT will be shippable for any packing unit. In order to ensure availability, single brightness groups will not be orderable.

In a similar manner for colors where wavelength groups are measured and binned, single wavelength groups will be shipped on any one packing unit. E. g. LCW JNSH.EC-BRBT-5L7N-1 means that only one wavelength group 5L, 5M, 5N, 6L, 6M, 6N, 7L, 7M, 7N will be shippable. LCW JNSH.EC-BRBT-5L7N-1 means that the device will be shipped within the specified limits as stated on page 6, 7, 8, 9, 10. In order to ensure availability, single wavelength groups will not be orderable (see page 6, 7, 8, 9, 10 for explanation).

In a similar manner for colors where forward voltage groups are measured and binned, single forward voltage groups will be shipped on any packing unit. E. g. LCW JNSH.EC-BRBT-5L7N-1 means that only one forward voltage group L, M, N will be shippable. In order to ensure availability, single wavelength groups will not be orderable (see page 5 for explanation).

Anm.: Die oben genannten Typbezeichnungen umfassen die bestellbaren Selektionen. Diese bestehen aus wenigen Helligkeitsgruppen (siehe Seite 5 für nähere Informationen). Es wird nur eine einzige Helligkeitsgruppe pro Verpackungseinheit geliefert. Z. B. LCW JNSH.EC-BRBT-5L7N-1 bedeutet, dass in einer Verpackungseinheit nur eine der Helligkeitsgruppen BR, BS, BT enthalten ist. Um die Liefersicherheit zu gewährleisten, können einzelne Helligkeitsgruppen nicht bestellt werden.

Gleiches gilt für die Farben, bei denen Wellenlängengruppen gemessen und gruppiert werden. Pro Verpackungseinheit wird nur eine Wellenlängengruppe geliefert. Z. B. LCW JNSH.EC-BRBT-5L7N-1 bedeutet, dass in einer Verpackungseinheit nur eine der Wellenlängengruppen 5L, 5M, 5N, 6L, 6M, 6N, 7L, 7M, 7N enthalten ist (siehe Seite 6, 7, 8, 9, 10 für nähere Informationen). LCW JNSH.EC-BRBT-5L7N-1 bedeutet, dass das Bauteil innerhalb der auf Seite 6, 7, 8, 9, 10 spezifizierten Grenzen geliefert wird. Um die Liefersicherheit zu gewährleisten, können einzelne Wellenlängengruppen nicht bestellt werden.

Gleiches gilt für die LEDs, bei denen die Durchlassspannungsgruppen gemessen und gruppiert werden. Pro Verpackungseinheit wird nur eine Durchlassspannungsgruppe geliefert. Z. B. LCW JNSH.EC-BRBT-5L7N-1 bedeutet, dass nach Durchlassspannungsgruppen gruppiert wird. In einer Verpackungseinheit ist nur eine der Durchlassspannungsgruppen L, M, N enthalten (siehe Seite 5 für nähere Informationen). Um die Liefersicherheit zu gewährleisten, können einzelne Durchlassspannungsgruppen nicht direkt bestellt werden.

Maximum Ratings**Grenzwerte**

| Parameter Bezeichnung | Symbol Symbol | Values Werte | Unit Einheit |
|---|------------------|-----------------|-----------------|
| Operating temperature range Betriebstemperatur | T_{op} | -40 ... 85 | °C |
| Storage temperature range Lagertemperatur | T_{stg} | -40 ... 100 | °C |
| Junction temperature Sperrschichttemperatur | T_j | 110 | °C |
| Forward current Durchlassstrom ($T_S = 25\text{ °C}$) | I_F | 30 | mA |
| Surge current Stoßstrom ($t \leq 10\ \mu\text{s}$, $D = 0.005$, $T_S = 25\text{ °C}$) | I_{FM} | 100 | mA |
| Reverse voltage ^{2) page 24} Sperrspannung ^{2) Seite 24} ($T_S = 25\text{ °C}$) | V_R | 5 | V |

Characteristics ($T_S = 25\text{ °C}$, $I_F = 20\text{ mA}$)**Kennwerte**

| Parameter Bezeichnung | Symbol Symbol | Values Werte | Unit Einheit |
|---|--------------------|------------------------------------|-----------------|
| Viewing angle at 50 % I_V Abstrahlwinkel bei 50 % I_V (typ.) | 2φ | 110 | ° |
| Forward voltage * 3) page 24 Durchlassspannung * 3) Seite 24 (min.) | V_F | 2.80 | V |
| (typ.) | V_F | 3.05 | V |
| (max.) | V_F | 3.40 | V |
| Reverse current Sperrstrom | I_R | not designed for reverse operation | |
| "Electrical" thermal resistance junction / solder point ** (typ.) | $R_{th\ JS\ el}$ | 100 | K/W |
| "Elektrischer" Wärmewiderstand Sperrschicht / Löt pad ** (with efficiency $\eta_{LED} = 20\%$) | | | |
| Real thermal resistance junction / solder point ** (max.) | $R_{th\ JS\ real}$ | 162 | K/W |
| Realer Wärmewiderstand Sperrschicht / Löt pad ** (typ.) | $R_{th\ JS\ real}$ | 125 | K/W |
| Thermal resistance junction / ambient ^{4) page 24} (typ.) | $R_{th\ JA}$ | 280 | K/W |
| Wärmewiderstand Sperrschicht / Umgebung ^{4) Seite 24} | | | |

Note: * Individual groups on page 5

** $R_{th\ max}$ based on statistic values (6σ)

Anm.: * Einzelgruppen siehe Seite 5

** $R_{th\ max}$ basiert auf statistischen Werten (6σ)

Brightness Groups
Helligkeits-Gruppierungsschema

| Group Gruppe | Brightness ^{1) page 24} Lichtstärke ^{1) Seite 24} (min.) I_v [mcd] | Brightness ^{1) page 24} Lichtstärke ^{1) Seite 24} (max.) I_v [mcd] | Luminous Flux ^{5) page 24} Lichtstrom ^{5) Seite 24} (typ.) Φ_v [lm] |
|-----------------|--|--|--|
| BP | 1800 | 1940 | 5600 |
| BQ | 1940 | 2100 | 6100 |
| BR | 2100 | 2240 | 6500 |
| BS | 2240 | 2400 | 7000 |
| BT | 2400 | 2590 | 7500 |

Note: The standard shipping format for serial types includes either a lower family group, an upper family group or a grouping of all individual brightness groups of only a few brightness groups. Individual brightness groups cannot be ordered.

Anm.: Die Standardlieferform von Serientypen beinhaltet entweder eine untere Familiengruppe, eine obere Familiengruppe oder eine Sammelgruppe, die aus nur wenigen Helligkeitsgruppen bestehen. Einzelne Helligkeitsgruppen sind nicht bestellbar.

Forward Voltage Groups ^{3) page 24}
Durchlassspannungsgruppe ^{3) Seite 24}

| Group Gruppe | | |
|-----------------|------------------|------------------|
| | (min.) V_F [V] | (max.) V_F [V] |
| L | 2.80 | 3.00 |
| M | 3.00 | 3.20 |
| N | 3.20 | 3.40 |

Chromaticity coordinate groups ^{6) page 24}

Farbortgruppen ^{6) Seite 24}

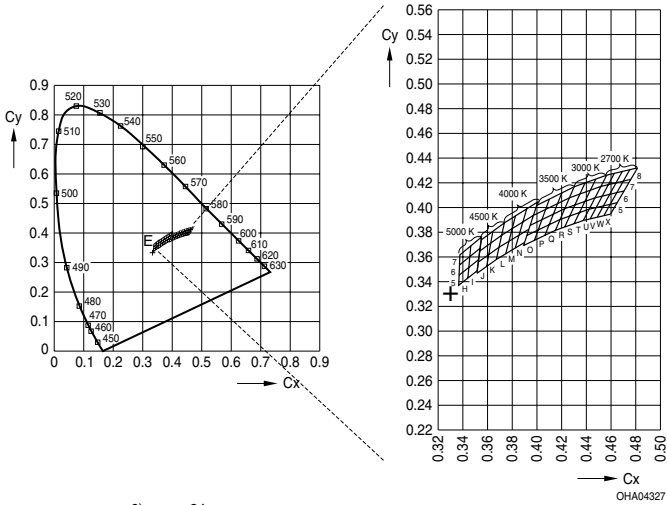

Color Chromaticity Groups ^{6) page 24}

Farbortgruppen ^{6) Seite 24}

Color Temperature 2700K ^{6) page 24}

Farbtemperatur 2700K ^{6) Seite 24}

| Group Gruppe | Cx | Cy |
|--------------|--------|--------|
| 5U | 0.4373 | 0.3893 |
| | 0.4420 | 0.3985 |
| | 0.4428 | 0.3906 |
| | 0.4477 | 0.3998 |
| 6U | 0.4420 | 0.3985 |
| | 0.4467 | 0.4076 |
| | 0.4477 | 0.3998 |
| | 0.4526 | 0.4090 |
| 7U | 0.4467 | 0.4076 |
| | 0.4515 | 0.4168 |
| | 0.4526 | 0.4090 |
| | 0.4576 | 0.4182 |

| Group Gruppe | Cx | Cy |
|--------------|--------|--------|
| 5W | 0.4483 | 0.3918 |
| | 0.4534 | 0.4011 |
| | 0.4538 | 0.3931 |
| | 0.4591 | 0.4024 |
| 6W | 0.4534 | 0.4011 |
| | 0.4585 | 0.4104 |
| | 0.4591 | 0.4024 |
| | 0.4644 | 0.4118 |
| 7W | 0.4585 | 0.4104 |
| | 0.4636 | 0.4197 |
| | 0.4644 | 0.4118 |
| | 0.4697 | 0.4211 |

| Group Gruppe | Cx | Cy | Group Gruppe | Cx | Cy |
|--------------|--------|--------|--------------|--------|--------|
| 8U | 0.4515 | 0.4168 | 8W | 0.4636 | 0.4197 |
| | 0.4562 | 0.4260 | | 0.4688 | 0.4290 |
| | 0.4576 | 0.4182 | | 0.4697 | 0.4211 |
| | 0.4625 | 0.4275 | | 0.4750 | 0.4304 |
| 5V | 0.4428 | 0.3906 | 5X | 0.4538 | 0.3931 |
| | 0.4477 | 0.3998 | | 0.4591 | 0.4024 |
| | 0.4483 | 0.3918 | | 0.4593 | 0.3944 |
| | 0.4534 | 0.4011 | | 0.4648 | 0.4038 |
| 6V | 0.4477 | 0.3998 | 6X | 0.4591 | 0.4024 |
| | 0.4526 | 0.4090 | | 0.4644 | 0.4118 |
| | 0.4534 | 0.4011 | | 0.4648 | 0.4038 |
| | 0.4585 | 0.4104 | | 0.4703 | 0.4132 |
| 7V | 0.4526 | 0.4090 | 7X | 0.4644 | 0.4118 |
| | 0.4576 | 0.4182 | | 0.4697 | 0.4211 |
| | 0.4585 | 0.4104 | | 0.4703 | 0.4132 |
| | 0.4636 | 0.4197 | | 0.4758 | 0.4225 |
| 8V | 0.4576 | 0.4182 | 8X | 0.4697 | 0.4211 |
| | 0.4625 | 0.4275 | | 0.4750 | 0.4304 |
| | 0.4636 | 0.4197 | | 0.4758 | 0.4225 |
| | 0.4688 | 0.4290 | | 0.4813 | 0.4319 |

Color Temperature 3000K ^{6) page 24}Farbtemperatur 3000K ^{6) Seite 24}

| Group Gruppe | Cx | Cy | Group Gruppe | Cx | Cy |
|--------------|--------|--------|--------------|--------|--------|
| 5R | 0.4147 | 0.3814 | 7S | 0.4304 | 0.4018 |
| | 0.4185 | 0.3902 | | 0.4346 | 0.4108 |
| | 0.4222 | 0.3840 | | 0.4386 | 0.4047 |
| | 0.4263 | 0.3929 | | 0.4430 | 0.4138 |

| Group Gruppe | Cx | Cy | Group Gruppe | Cx | Cy |
|--------------|--------|--------|--------------|--------|--------|
| 6R | 0.4185 | 0.3902 | 8S | 0.4346 | 0.4108 |
| | 0.4223 | 0.3989 | | 0.4387 | 0.4197 |
| | 0.4263 | 0.3929 | | 0.4430 | 0.4138 |
| | 0.4304 | 0.4018 | | 0.4474 | 0.4228 |
| 7R | 0.4223 | 0.3989 | 5T | 0.4298 | 0.3867 |
| | 0.4261 | 0.4077 | | 0.4342 | 0.3957 |
| | 0.4304 | 0.4018 | | 0.4373 | 0.3893 |
| | 0.4346 | 0.4108 | | 0.4420 | 0.3985 |
| 8R | 0.4261 | 0.4077 | 6T | 0.4342 | 0.3957 |
| | 0.4299 | 0.4165 | | 0.4386 | 0.4047 |
| | 0.4346 | 0.4108 | | 0.4420 | 0.3985 |
| | 0.4387 | 0.4197 | | 0.4467 | 0.4076 |
| 5S | 0.4222 | 0.3840 | 7T | 0.4386 | 0.4047 |
| | 0.4263 | 0.3929 | | 0.4430 | 0.4138 |
| | 0.4298 | 0.3867 | | 0.4467 | 0.4076 |
| | 0.4342 | 0.3957 | | 0.4515 | 0.4168 |
| 6S | 0.4263 | 0.3929 | 8T | 0.4430 | 0.4138 |
| | 0.4304 | 0.4018 | | 0.4474 | 0.4228 |
| | 0.4342 | 0.3957 | | 0.4515 | 0.4168 |
| | 0.4386 | 0.4047 | | 0.4562 | 0.4260 |

Color Temperature 3500K ⁶⁾ page 24Farbtemperatur 3500K ⁶⁾ Seite 24

| Group Gruppe | Cx | Cy | Group Gruppe | Cx | Cy |
|--------------|--------|--------|--------------|--------|--------|
| 5O | 0.3889 | 0.3690 | 7P | 0.4036 | 0.3898 |
| | 0.3916 | 0.3771 | | 0.4067 | 0.3982 |
| | 0.3975 | 0.3731 | | 0.4129 | 0.3944 |
| | 0.4006 | 0.3815 | | 0.4164 | 0.4029 |

| Group Gruppe | Cx | Cy | Group Gruppe | Cx | Cy |
|--------------|--------|--------|--------------|--------|--------|
| 6O | 0.3916 | 0.3771 | 8P | 0.4067 | 0.3982 |
| | 0.3943 | 0.3852 | | 0.4097 | 0.4065 |
| | 0.4006 | 0.3815 | | 0.4164 | 0.4029 |
| | 0.4036 | 0.3898 | | 0.4198 | 0.4115 |
| 7O | 0.3943 | 0.3852 | 5Q | 0.4061 | 0.3773 |
| | 0.3969 | 0.3934 | | 0.4095 | 0.3858 |
| | 0.4036 | 0.3898 | | 0.4147 | 0.3814 |
| | 0.4067 | 0.3982 | | 0.4185 | 0.3902 |
| 8O | 0.3969 | 0.3934 | 6Q | 0.4095 | 0.3858 |
| | 0.3996 | 0.4015 | | 0.4129 | 0.3944 |
| | 0.4067 | 0.3982 | | 0.4185 | 0.3902 |
| | 0.4097 | 0.4065 | | 0.4223 | 0.3989 |
| 5P | 0.3975 | 0.3731 | 7Q | 0.4129 | 0.3944 |
| | 0.4006 | 0.3815 | | 0.4164 | 0.4029 |
| | 0.4061 | 0.3773 | | 0.4223 | 0.3989 |
| | 0.4095 | 0.3858 | | 0.4261 | 0.4077 |
| 6P | 0.4006 | 0.3815 | 8Q | 0.4164 | 0.4029 |
| | 0.4036 | 0.3898 | | 0.4198 | 0.4115 |
| | 0.4095 | 0.3858 | | 0.4261 | 0.4077 |
| | 0.4129 | 0.3944 | | 0.4299 | 0.4165 |

Color Temperature 4000K ⁶⁾ page 24Farbtemperatur 4000K ⁶⁾ Seite 24

| Group Gruppe | Cx | Cy | Group Gruppe | Cx | Cy |
|--------------|--------|--------|--------------|--------|--------|
| 5L | 0.3670 | 0.3578 | 7M | 0.3799 | 0.3828 |
| | 0.3692 | 0.3677 | | 0.3826 | 0.3931 |
| | 0.3746 | 0.3624 | | 0.3885 | 0.3882 |
| | 0.3773 | 0.3726 | | 0.3916 | 0.3987 |

| Group Gruppe | Cx | Cy | Group Gruppe | Cx | Cy |
|--------------|--------|--------|--------------|--------|--------|
| 6L | 0.3692 | 0.3677 | 5N | 0.3822 | 0.3670 |
| | 0.3714 | 0.3775 | | 0.3853 | 0.3776 |
| | 0.3773 | 0.3726 | | 0.3898 | 0.3716 |
| | 0.3799 | 0.3828 | | 0.3934 | 0.3825 |
| 7L | 0.3714 | 0.3775 | 6N | 0.3853 | 0.3776 |
| | 0.3736 | 0.3874 | | 0.3885 | 0.3882 |
| | 0.3799 | 0.3828 | | 0.3934 | 0.3825 |
| | 0.3826 | 0.3931 | | 0.3970 | 0.3935 |
| 5M | 0.3746 | 0.3624 | 7N | 0.3885 | 0.3882 |
| | 0.3773 | 0.3726 | | 0.3916 | 0.3987 |
| | 0.3822 | 0.3670 | | 0.3970 | 0.3935 |
| | 0.3853 | 0.3776 | | 0.4006 | 0.4044 |
| 6M | 0.3773 | 0.3726 | | | |
| | 0.3799 | 0.3828 | | | |
| | 0.3853 | 0.3776 | | | |
| | 0.3885 | 0.3882 | | | |

Color Temperature 5000K ⁶⁾ page 24Farbtemperatur 5000K ⁶⁾ Seite 24

| Group Gruppe | Cx | Cy | Group Gruppe | Cx | Cy |
|--------------|--------|--------|--------------|--------|--------|
| 5H | 0.3366 | 0.3369 | 5I | 0.3440 | 0.3428 |
| | 0.3369 | 0.3451 | | 0.3448 | 0.3515 |
| | 0.3440 | 0.3428 | | 0.3515 | 0.3487 |
| | 0.3448 | 0.3515 | | 0.3527 | 0.3578 |
| 6H | 0.3369 | 0.3451 | 6I | 0.3448 | 0.3515 |
| | 0.3373 | 0.3534 | | 0.3456 | 0.3601 |
| | 0.3448 | 0.3515 | | 0.3527 | 0.3578 |
| | 0.3456 | 0.3601 | | 0.3539 | 0.3669 |

| Group Gruppe | Cx | Cy | Group Gruppe | Cx | Cy |
|--------------|--------|--------|--------------|--------|--------|
| 7H | 0.3373 | 0.3534 | 7I | 0.3456 | 0.3601 |
| | 0.3376 | 0.3616 | | 0.3464 | 0.3688 |
| | 0.3456 | 0.3601 | | 0.3539 | 0.3669 |
| | 0.3464 | 0.3688 | | 0.3551 | 0.3760 |

Group Name on Label**Gruppenbezeichnung auf Etikett**

Example: BS-5H-L

Beispiel: BS-5H-L

| Brightness Group Helligkeitsgruppe | Wavelength / Chromaticity coordinate group Wellenlänge / Farbortgruppe | Forward Voltage Group Durchlassspannungsgruppe |
|---------------------------------------|--|---|
| BS | 5H | L |

Note: No packing unit / tape ever contains more than one group for each selection.

Anm.: In einer Verpackungseinheit / Gurt ist immer nur eine Gruppe für jede Selektion enthalten.

Relative Spectral Emission - $V(\lambda) =$ Standard eye response curve ^{5) page 24, 1) page 24}

Relative spektrale Emission - $V(\lambda) =$ spektrale Augenempfindlichkeit ^{5) Seite 24, 1) Seite 24}

$I_{rel} = f(\lambda)$; $T_S = 25\text{ °C}$; $I_F = 20\text{ mA}$

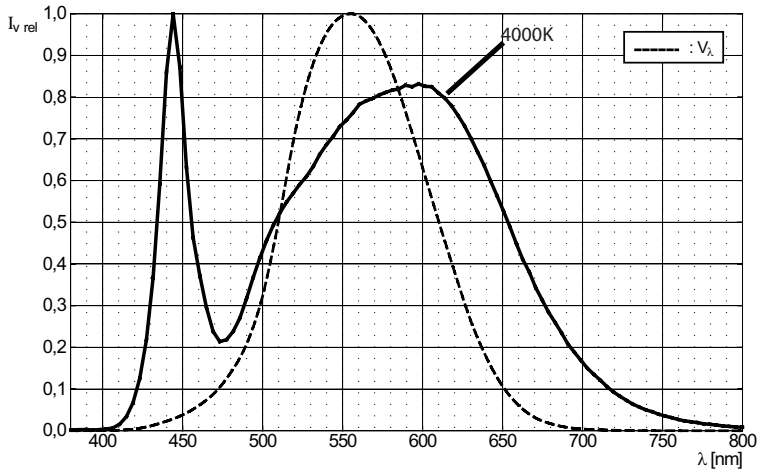

Radiation Characteristics ^{5) page 24}

Abstrahlcharakteristik ^{5) Seite 24}

$I_{rel} = f(\varphi)$; $T_S = 25\text{ °C}$

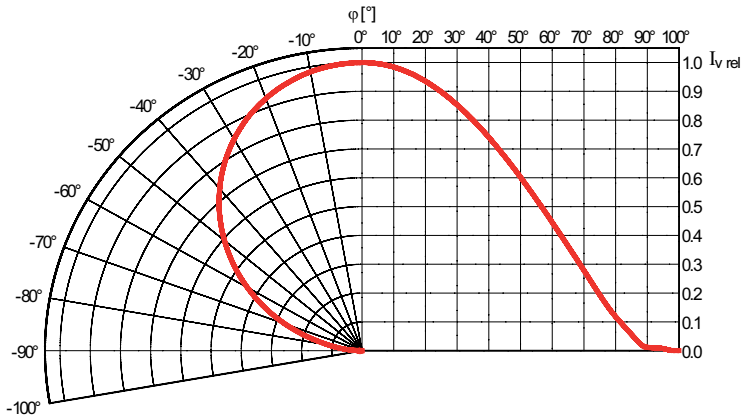

Forward Current ^{5) page 24}

Durchlassstrom ^{5) Seite 24}

$I_F = f(V_F); T_S = 25\text{ }^\circ\text{C}$

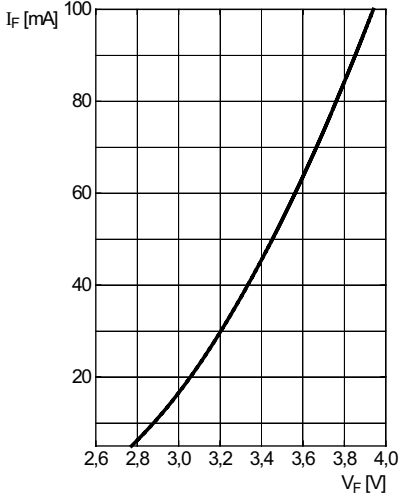

Relative Luminous Intensity ^{5) page 24}

Relative Lichtstärke ^{5) Seite 24}

$I_V/I_V(20\text{ mA}) = f(I_F); T_S = 25\text{ }^\circ\text{C}$

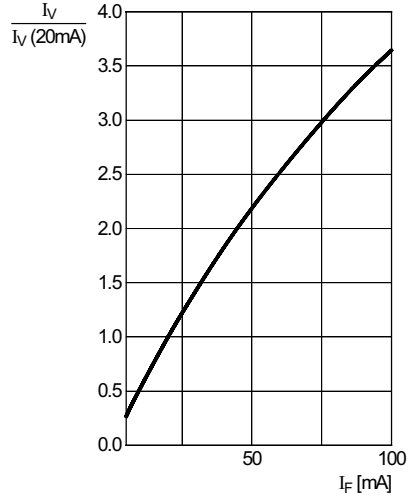

Chromaticity Coordinate Shift ^{5) page 24}

Farbortverschiebung ^{5) Seite 24}

$\Delta Cx, \Delta Cy = f(I_F); T_S = 25\text{ }^\circ\text{C}$

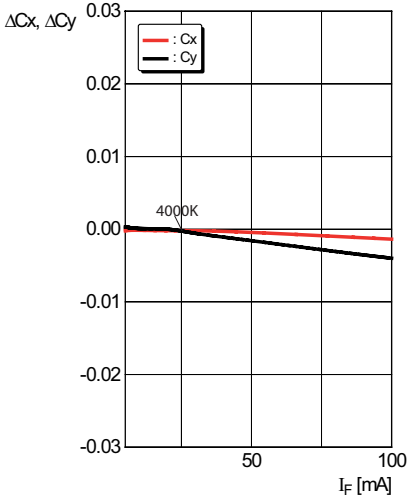

Relative Forward Voltage ^{5) page 24}**Relative Vorwärtsspannung** ^{5) Seite 24}

$$\Delta V_F = V_F - V_F(25^\circ\text{C}) = f(T_j); I_F = 20 \text{ mA}$$

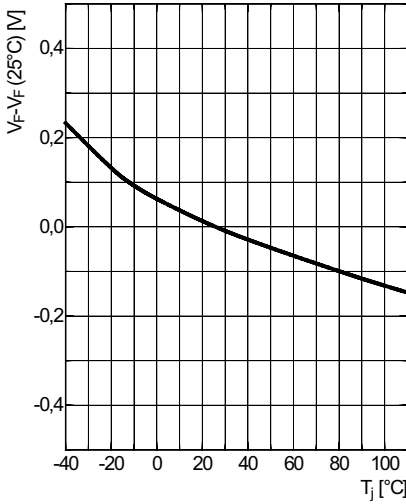
**Relative Luminous Intensity** ^{5) page 24}**Relative Lichtstärke** ^{5) Seite 24}

$$I_V/I_V(25^\circ\text{C}) = f(T_j); I_F = 20 \text{ mA}$$

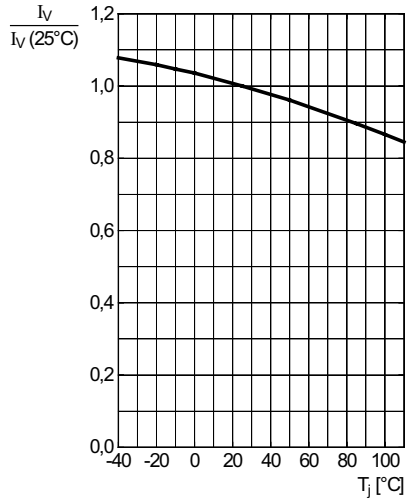
**Chromaticity Coordinate Shift** ^{5) page 24}**Farbortverschiebung** ^{5) Seite 24}

$$\Delta C_x, \Delta C_y = f(T_j); I_F = 20 \text{ mA}$$

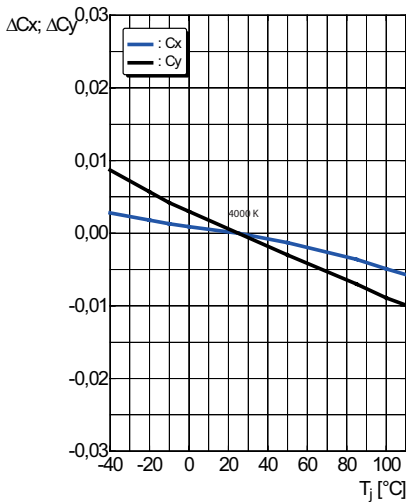

Max. Permissible Forward Current
Maximal zulässiger Durchlassstrom

$I_F = f(T)$

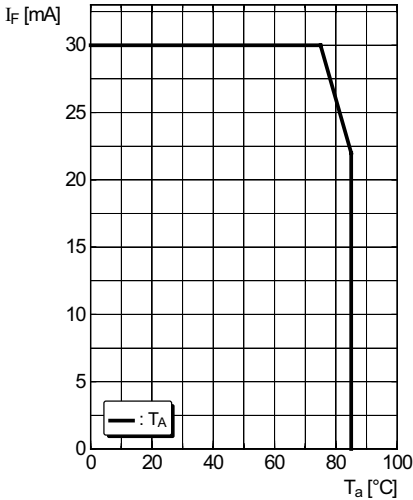

Permissible Pulse Handling Capability
Zulässige Impulsbelastbarkeit $I_F = f(t_p)$
 Duty cycle D = parameter, $T_S = 25\text{ °C}$

Permissible Pulse Handling Capability
Zulässige Impulsbelastbarkeit $I_F = f(t_p)$
 Duty cycle D = parameter, $T_S = 85\text{ °C}$

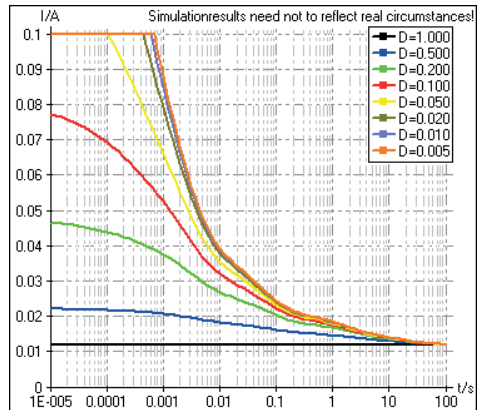
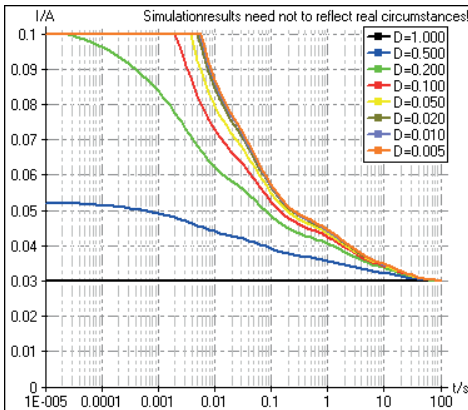

Package Outline ⁷⁾ page 24
 Maßzeichnung ⁷⁾ Seite 24

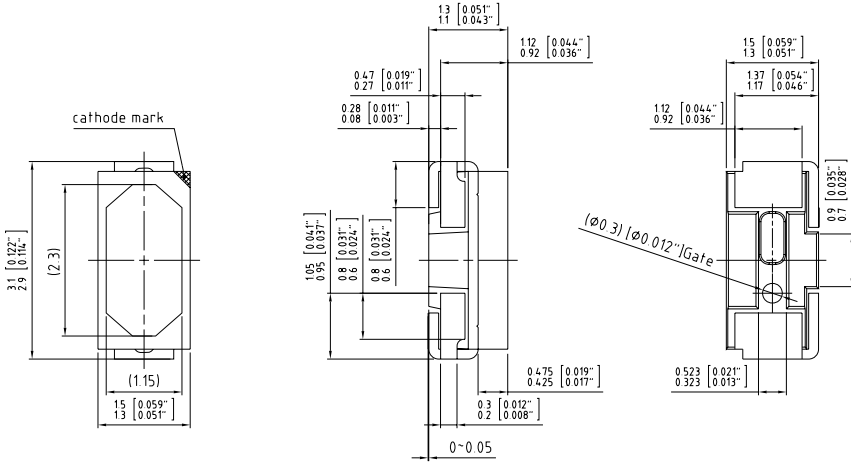

C63062-A4125-A1...01

Approximate Weight: 30 mg

Gewicht: 30 mg

Recommended Solder Pad ^{7) page 24}
Empfohlenes Lötpadesign ^{7) Seite 24}

Reflow soldering
Reflow Lötén

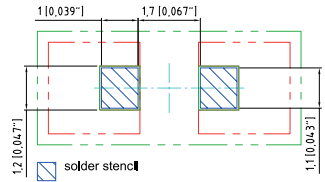
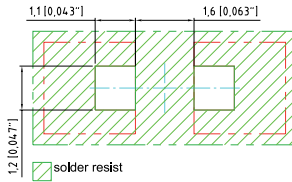
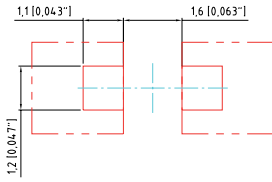

Component Location on Pad

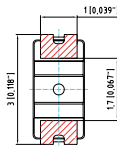
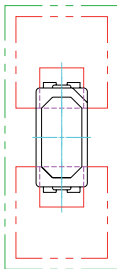

E062.3010.83-01

Reflow Soldering Profile

Reflow Lötprofil

Preconditioning: JEDEC Level 3 acc. to JEDEC S-STD-020-D

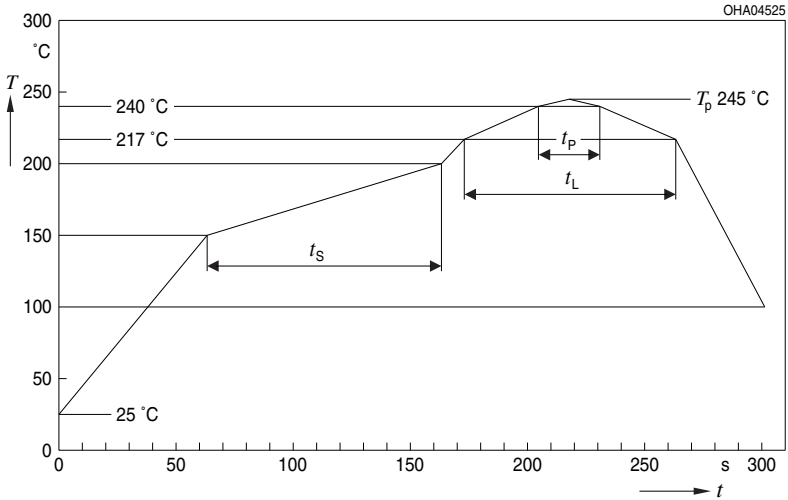

OHA04612

| Profil-Charakteristik Profile Feature | Symbol Symbol | Pb-Free (SnAgCu) Assembly | | | Einheit Unit |
|---|------------------|---------------------------|----------------|---------|-----------------|
| | | Minimum | Recommendation | Maximum | |
| Ramp-up Rate to Preheat*) $25\text{ °C} \leq T \leq 150\text{ °C}$ | | | 2 | 3 | K/s |
| Time from T_{Smin} to T_{Smax} $150\text{ °C} \leq T_S \leq 200\text{ °C}$ | t_S | 60 | 100 | 120 | s |
| Ramp-up Rate to Peak*) $T_{Smax} \leq T \leq T_P$ | | | 2 | 3 | K/s |
| Liquidus Temperature | T_L | 217 | | | °C |
| Time above Liquidus temperature | t_L | | 80 | 100 | s |
| Time $25\text{ °C} \leq T \leq T_P$ | | | | 480 | s |
| Peak Temperature | T_P | | 245 | 260 | °C |
| Time within 5 °C of the specified peak temperature $T_P - 5\text{ K}$ | t_p | 10 | 20 | 30 | s |
| Ramp-down Rate* $T_P \leq T \leq 100\text{ °C}$ | | | 3 | 6 | K/s |

All temperatures refer to the center of the package, measured on the top of the component

* slope calculation $\Delta T/\Delta t$: Δt max. 5 s; fulfillment for the whole T-range

Method of Taping ⁷⁾ page 24
Gurtung ⁷⁾ Seite 24

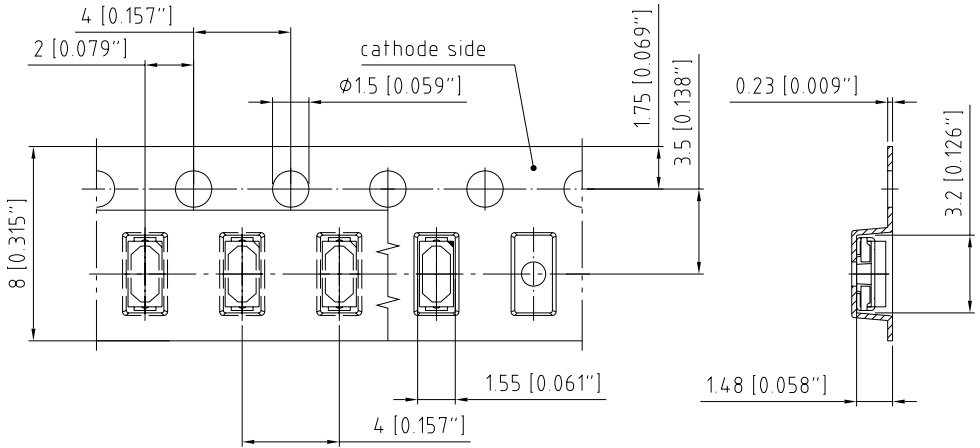

C63062-A4125-B1 -01

Tape and Reel

Gurtverpackung

8 mm tape with 2000 pcs. on \varnothing 180 mm reel

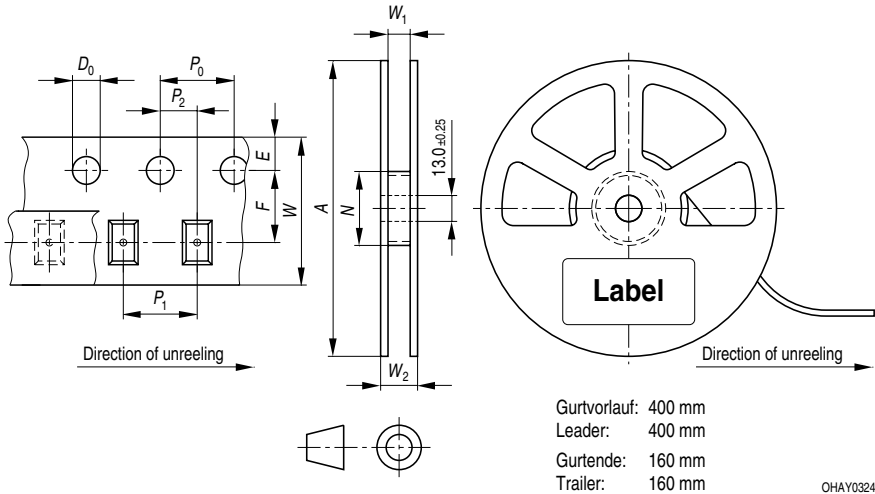

Tape dimensions in mm (inch)

| W | P ₀ | P ₁ | P ₂ | D ₀ | E | F |
|-------------|----------------------------|---|-----------------------------|------------------------------|-------------------------------|-------------------------------|
| 8 +0.3/-0.1 | 4 ± 0.1 (0.157 ± 0.004) | 2 ± 0.05 (0.079 ± 0.002) or 4 ± 0.1 (0.157 ± 0.004) | 2 ± 0.05 (0.079 ± 0.002) | 1.5 ± 0.1 (0.059 ± 0.004) | 1.75 ± 0.1 (0.069 ± 0.004) | 3.5 ± 0.05 (0.217 ± 0.002) |

Reel dimensions in mm (inch)

| A | W | N _{min} | W ₁ | W _{2max} |
|---------|-----------|------------------|-------------------------|-------------------|
| 180 (7) | 8 (0.315) | 60 (2.362) | 8.4 + 2 (0.331 + 0.079) | 14.4 (0.567) |

Barcode-Product-Label (BPL) Barcode-Produkt-Etikett (BPL)



Dry Packing Process and Materials Trockenverpackung und Materialien

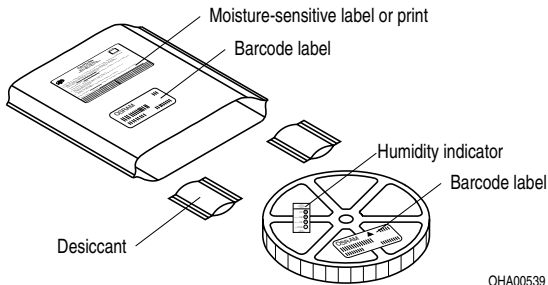

Note: Moisture-sensitive product is packed in a dry bag containing desiccant and a humidity card. Regarding dry pack you will find further information in the internet and in the Short Form Catalog in chapter "Tape and Reel" under the topic "Dry Pack". Here you will also find the normative references like JEDEC.

Anm.: Feuchteempfindliche Produkte sind verpackt in einem Trockenbeutel zusammen mit einem Trockenmittel und einer Feuchteindikatorkarte. Bezüglich Trockenverpackung finden Sie weitere Hinweise im Internet und in unserem Short Form Catalog im Kapitel "Gurtung und Verpackung" unter dem Punkt "Trockenverpackung". Hier sind Normenbezüge, unter anderem ein Auszug der JEDEC-Norm, enthalten.

Transportation Packing and Materials Kartonverpackung und Materialien

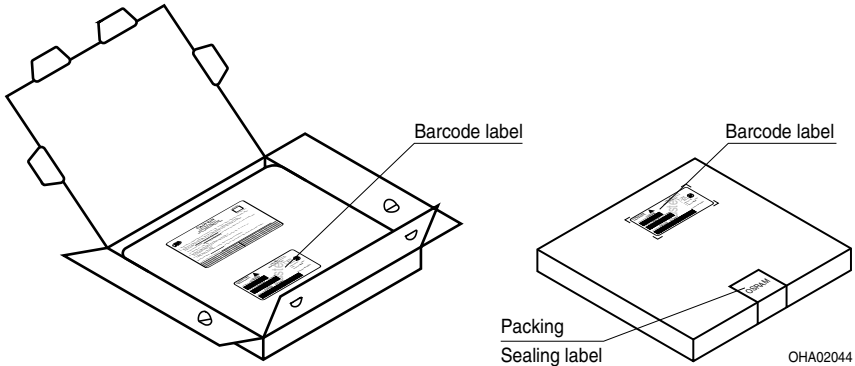

Dimensions of transportation box in mm (inch)

| Width / Breite | Length / Länge | Height / Höhe |
|-----------------------|------------------------|----------------------|
| 200 ±5 (7,874 ±0,196) | 195 ±5 (7,677 ±0,1968) | 30 ±5 (1,181 ±0,196) |

Safety Advice

The evaluation of eye safety occurs according to the standard IEC 62471:2006 ("photobiological safety of lamps and lamp systems"). Within the risk grouping system of this CIE standard, the LED specified in this data sheet fall into the class Low risk (exposure time 100s). Under real circumstances (for exposure time, eye pupils, observation distance), it is assumed that no endangerment to the eye exists from these devices. As a matter of principle, however, it should be mentioned that intense light sources have a high secondary exposure potential due to their blinding effect. As is also true when viewing other bright light sources (e.g. headlights), temporary reduction in visual acuity and afterimages can occur, leading to irritation, annoyance, visual impairment, and even accidents, depending on the situation.

Sicherheits Hinweise

Die Bewertung der Augensicherheit erfolgt nach dem Standard IEC 62471:2006 ("photobiological safety of lamps and lamp systems"). Im Risikogruppensystem dieser CIE- Norm erfüllen die in diesem Datenblatt angegebenen LEDs folgende Gruppenanforderung - Low risk (Expositionsdauer 100s). Unter realen Umständen (für Expositionsdauer, Augenpupille, Betrachtungsabstand) geht damit von diesen Bauelementen keinerlei Augengefährdung aus. Grundsätzlich sollte jedoch erwähnt werden, dass intensive Lichtquellen durch ihre Blendwirkung ein hohes sekundäres Gefahrenpotenzial besitzen. Nach einem Blick in eine helle Lichtquelle (z.B. Autoscheinwerfer), kann ein temporär eingeschränktes Sehvermögen oder auch Nachbilder zu Irritationen, Belästigungen, Beeinträchtigungen oder sogar Unfällen führen.

Disclaimer

Attention please!

The information describes the type of component and shall not be considered as assured characteristics.

Terms of delivery and rights to change design reserved.

Due to technical requirements components may contain dangerous substances.

For information on the types in question please contact our Sales Organization.

If printed or downloaded, please find the latest version in the Internet.

Packing

Please use the recycling operators known to you. We can also help you – get in touch with your nearest sales office.

By agreement we will take packing material back, if it is sorted. You must bear the costs of transport. For packing material that is returned to us unsorted or which we are not obliged to accept, we shall have to invoice you for any costs incurred.

Components used in life-support devices or systems must be expressly authorized for such purpose!

Critical components* may only be used in life-support devices** or systems with the express written approval of OSRAM OS.

*) A critical component is a component used in a life-support device or system whose failure can reasonably be expected to cause the failure of that life-support device or system, or to affect its safety or the effectiveness of that device or system.

**) Life support devices or systems are intended(a) to be implanted in the human body, or(b) to support and/or maintain and sustain human life. If they fail, it is reasonable to assume that the health and the life of the user may be endangered.

Disclaimer

Bitte beachten!

Lieferbedingungen und Änderungen im Design vorbehalten. Aufgrund technischer Anforderungen können die Bauteile Gefahrstoffe enthalten. Für weitere Informationen zu gewünschten Bauteilen, wenden Sie sich bitte an unseren Vertrieb. Falls Sie diese Datenblatt ausgedruckt oder heruntergeladen haben, finden Sie die aktuellste Version im Internet.

Verpackung

Benutzen Sie bitte die Ihnen bekannten Recyclingwege. Wenn diese nicht bekannt sein sollten, wenden Sie sich bitte an das nächstgelegene Vertriebsbüro. Wir nehmen das Verpackungsmaterial zurück, falls dies vereinbart wurde und das Material sortiert ist. Sie tragen die Transportkosten. Für Verpackungsmaterial, das unsortiert an uns zurückgeschickt wird oder das wir nicht annehmen müssen, stellen wir Ihnen die anfallenden Kosten in Rechnung.

Bauteile, die in lebenserhaltenden Apparaten und Systemen eingesetzt werden, müssen für diese Zwecke ausdrücklich zugelassen sein!

Kritische Bauteile* dürfen in lebenserhaltenden Apparaten und Systemen nur dann eingesetzt werden, wenn ein schriftliches Einverständnis von OSRAM OS vorliegt.

*) Ein kritisches Bauteil ist ein Bauteil, das in lebenserhaltenden Apparaten oder Systemen eingesetzt wird und dessen Defekt voraussichtlich zu einer Fehlfunktion dieses lebenserhaltenden Apparates oder Systems führen wird oder die Scherheit oder Effektivität dieses Apparates oder Systems beeinträchtigt.

**) Lebenserhaltende Apparate oder Systeme sind für (a) die Implantierung in den menschlichen Körper oder (b) für die Lebenserhaltung bestimmt. Falls Sie versagen, kann davon ausgegangen werden, dass die Gesundheit und das Leben des Patienten in Gefahr ist.

Glossary

- 1) **Brightness:** Brightness groups are tested at a current pulse duration of 25 ms and a tolerance of $\pm 11\%$.
- 2) **Reverse Voltage:** Driving the LED in reverse direction is suitable for short term application.
- 3) **Forward Voltage:** Forward voltages are tested at a current pulse duration of 1 ms and a tolerance of ± 0.1 V.
- 4) **Thermal Resistance:** RthJA results from mounting on PC board FR 4 (pad size 16mm² per pad)
- 5) **Typical Values:** Due to the special conditions of the manufacturing processes of LED, the typical data or calculated correlations of technical parameters can only reflect statistical figures. These do not necessarily correspond to the actual parameters of each single product, which could differ from the typical data and calculated correlations or the typical characteristic line. If requested, e.g. because of technical improvements, these typ. data will be changed without any further notice.
- 6) **Chromaticity coordinate groups:** Chromaticity coordinate groups are tested at a current pulse duration of 25 ms and a tolerance of ± 0.01 .
- 7) **Tolerance of Measure:** Dimensions are specified as follows: mm (inch).

Glossar

- 1) **Helligkeit:** Helligkeitswerte werden mit einer Stromeinprägedauer von 25 ms und einer Genauigkeit von $\pm 11\%$ ermittelt.
- 2) **Sperrspannung:** Die LED kann kurzzeitig in Sperrrichtung betrieben werden.
- 3) **Durchlassspannung:** Spannungswerte werden mit einer Stromeinprägedauer von 1 ms und einer Genauigkeit von $\pm 0,1$ V ermittelt.
- 4) **Wärmewiderstand:** RthJA ergibt sich bei Montage auf PC-Board FR 4 (Padgröße 16mm² je pad)
- 5) **Typische Werte:** Wegen der besonderen Prozessbedingungen bei der Herstellung von LED können typische oder abgeleitete technische Parameter nur aufgrund statistischer Werte wiedergegeben werden. Diese stimmen nicht notwendigerweise mit den Werten jedes einzelnen Produktes überein, dessen Werte sich von typischen und abgeleiteten Werten oder typischen Kennlinien unterscheiden können. Falls erforderlich, z.B. aufgrund technischer Verbesserungen, werden diese typischen Werte ohne weitere Ankündigung geändert.
- 6) **Farbortgruppen:** Farbortgruppen werden mit einer Stromeinprägedauer von 25 ms und einer Genauigkeit von $\pm 0,01$ ermittelt
- 7) **Maßtoleranz:** Maße werden wie folgt angegeben: mm (inch).

Published by **OSRAM Opto Semiconductors GmbH**
Leibnizstraße 4, D-93055 Regensburg
www.osram-os.com © All Rights Reserved.

HS and China RoHS compliant product



符合欧盟 RoHS 指令的要求；
国的相关法规和标准，不含有毒有害物质或元素。